

Обстрел города Горловка с применением РСЗО БМ- 21 «Град» 27 июля 2014 г. в 12:30

РАССЛЕДОВАНИЕ ОБЩЕСТВЕННОЙ ОРГАНИЗАЦИИ «СПРАВЕДЛИВАЯ ЗАЩИТА»

Донецк 27.07.2019

ПРЕАМБУЛА

27 июля 2014 года г. Горловка трижды подвергся артиллерийскому обстрелу.

В 5:30 по местному времени был произведён первый артиллерийский обстрел. Пострадали центр г. Горловки и частный сектор поселка Короленко. В центре Горловки были повреждены жилые дома, пострадало здание лаборатории наркологического диспансера.

В 12:30 по местному времени центр г. Горловка второй раз за день подвергся массированному артиллерийскому обстрелу.

В 19:00 по местному времени произошёл следующий артиллерийский обстрел г. Горловки и вновь пострадали здания и сооружения, расположенные на пр. Победы, ул. Герцена, ул. Рудакова, ул. Ленина и др.

Всего 27 июля 2014 г. в г. Горловке от артиллерийских обстрелов погибли 22 мирных жителя, 43 человека получили ранения различной степени тяжести.¹

Наибольшее количество гражданских лиц, пострадали в результате артиллерийского обстрела, произошедшего в 12:30. Снаряды разорвались рядом с остановочным пунктом «Мелодия» (пр. Победы); стихийным рынком, возле магазина «АТБ» (пр. Победы); в сквере Коммунаров, возле школы № 85. В результате погибли 13 и были ранены более 30 мирных граждан.

В данном расследовании рассмотрен артиллерийский обстрел, произошедший 27 июля 2014 г. в 12:30.

¹ Годовщина «кровавого воскресенья» в городе-герое Горловке // Комсомольская правда // URL <https://www.donetsk.kp.ru/online/news/3186594/> (дата публикации: 27.07.2018)

МЕСТО ПРОИСШЕСТВИЯ

Изучив фото и видео материалы, опубликованные в СМИ и в сети интернет, а также опросив свидетелей произошедшего 27.07.2014 г. в 12-30 артиллерийского обстрела и потерпевших нам удалось установить 14 мест попадания снарядов в центре города Горловка, но попаданий было намного больше. В данном расследовании рассматриваются лишь те, которые возможно проанализировать, опираясь на доступные нам источники.



Рисунок 1. Схема проанализированных специалистами ООО «Справедливая защита» попаданий, г. Горловка, 27.07.2014.

Попадание 1. Дом № 50 по пр. Победы. Попадание в северную стену здания на уровне верхнего (пятого) этажа, разрушена часть стены и квартира.



Рисунок 2. Дом № 50 по пр. Победы, г. Горловка, 27.07.2014.²

² Минометный град: фото последствий обстрелов жилых районов Горловки // Сайт «Горловка.UA» // URL: <https://gorlovka.ua/news/article/7179/> (дата публикации: 28.07.2014)

Попадание 2. Стихийный рынок возле дороги напротив дома № 50 по пр. Победы. **Погибли (6 человек) и были ранены мирные жители,** находившиеся на рынке (в том числе один ребёнок).



Рисунок 3. Стихийный рынок возле магазина "АТБ", тело погибшей девочки, г. Горловка, 27.07.2014.³

Попадание 3. Остановочный пункт (остановка «Мелодия»), рядом с домом № 56 по пр. Победы. **Погибли (4 человека) и были ранены мирные жители,** находившиеся на остановке и рядом с ней.



Рисунок 4. Остановочный павильон возле магазина "Мелодия", г. Горловка, 27.07.2014.⁴

³ Украина Донбасс Горловка Последствия ударов по городу 27 07 2014 YouTubevia torchbrowser com // Видеохостинг «Youtube» // URL: https://youtu.be/wow7_KEI26g (дата публикации: 28.07.2014)

⁴ Сгор Воронов. Город, рожденный жить. // Интернет журнал «ЛІВА.com.ua» // URL: <http://liva.com.ua/war-city.html> (дата публикации: 27.07.2016)

Попадание 4. Дорожное покрытие напротив дома № 48 по пр. Победы. Повреждено дорожное покрытие и лайтбокс возле дороги.



Рисунок 5. Воронка от попадания снаряда на асфальте напротив дома № 48 по пр. Победы, г. Горловка, 27.07.2014.⁵

Попадание 5. Дом № 43 по пр. Победы. Попадание в северную стену четырёхэтажного здания на уровне второго этажа. Повреждена стена.



Рисунок 6. Дом № 43 по пр. Победы, г. Горловка, 27.07.2014.⁶

⁵ 27.07.2014 Удар по Горловке // Видеохостинг «Youtube» // URL: <https://youtu.be/oWfNtvam92w> (дата публикации: 27.07.2014).

⁶ Центр Горловки обстрелян из "Града", возможны жертвы среди мирного населения (Фото) // Информационное агентство «ОстроВ» // URL: http://testm.ostro.org/general/society/news/451237/?USE_DESKTOP=0 (дата публикации: 27.07.2014)

Попадание 6. Воронка от попадания снаряда перед северной стороной дома № 50 по ул. Рудакова. Повержена **северная** стена четырёхэтажного здания, повреждено остекление.



Рисунок 7. Дом № 50 по ул. Рудакова, г. Горловка, 27.07.2014.⁷

Попадание 7. Дом № 46 по ул. Рудакова (школа № 85). Попадание в **северную** стену здания школы на уровне верхнего этажа. Повреждена стена и крыша.



Рисунок 8. Общеобразовательная школа № 85, г. Горловка, 27.07.2014.⁸

⁷ Война в Горловке 2 // Видеохостинг «Youtube» // URL: <https://youtu.be/k3gTBdYVdhc> (дата публикации: 28.07.2014)

⁸ Последствия обстрела Горловки 27.07.14 // Видеохостинг «Youtube» // URL: <https://youtu.be/LS3mGfhNA6g> (дата публикации: 27.07.2014)

Попадание 8. Дом № 35 по ул. Гагарина (Горловский институт иностранных языков). Попадание в **северную** стену четырёхэтажного здания между первым и вторым этажами. Повреждена стена.



Рисунок 9. Здание института иностранных языков, г. Горловка, 27.07.2014.⁹

Попадание 9. Асфальтовое покрытие возле школы № 85, со стороны пересечения ул. Рудакова с ул. Чёрного-Диденко.



Рисунок 10. Воронка в дорожном покрытии возле школы № 85, г. Горловка, 27.07.2014.¹⁰

⁹ Война в Горловке // Видеохостинг «Youtube» // URL: <https://youtu.be/IB8frwWekec> (дата публикации: 28.07.2014)

¹⁰ 27Июня седьмой час вечера,Горловка 85 школа ,рудакова // Социальная сеть «Однокласники» // URL: <https://ok.ru/video/14832765505> (дата публикации: 27.07.2014)

Попадания 10, 11, 12. Три попадания в юго-восточной части сквера Коммунаров (сегодня сквер Героев). **Погибли (3 человека) и были ранены мирные жители,** находившиеся в сквере.



Рисунок 11. Тела погибших от взрыва снаряда мирных граждан, сквер Коммунаров, г. Горловка, 27.07.2014.¹¹

¹¹ Горловка Обстрел города 27.07.14 Ukraine. Today. Ukrainian army kills own people. // Видеохостинг «Youtube» // URL: <https://youtu.be/hzNLcS5bP0s> (дата публикации: 27.07.2014)



Рисунок 12. Воронка от снаряда в сквере Коммунар на спутниковом снимке GOOGLE, г. Горловка, 27.07.2014.



Рисунок 13. Воронка от снаряда в сквере Коммунар, г. Горловка, 27.07.2014.¹²

Попадание 13. Трамвайные пути по ул. Гагарина, между домом № 28 по ул. Гагарина и храмом, расположенным, напротив. Повреждено дорожное покрытие и остекление близлежащих домов.



Рисунок 14. Воронка от разрыва снаряда на трамвайных путях напротив дома № 28 по ул. Гагарина, г. Горловка, 27.07.2014.¹³



Рисунок 15. Воронка от разрыва снаряда на трамвайных путях – спутниковый снимок, г. Горловка, 27.07.2014.

¹² 27Июня седьмой час вечера,Горловка 85 школа ,рудакова // Социальная сеть «Одноклассники» // URL: <https://ok.ru/video/14832765505> (дата публикации: 27.07.2014)

¹³ Война в Горловке // Видеохостинг «Youtube» // URL: <https://youtu.be/IB8frwWekec> (дата публикации: 28.07.2014)

Попадание 14. Спортивная площадка к западу от школы № 85. Повреждено покрытие площадки.



Рисунок 16. Воронка от попадания снаряда на спортивной площадке рядом со школой № 85, г. Горловка, 27.07.2014.¹⁴



Рисунок 17. Воронка от попадания снаряда на спортивной площадке рядом со школой № 85 - спутниковый снимок, г. Горловка, 27.07.2014.

¹⁴ Война в Горловке 2 // Видеохостинг «Youtube» // URL: <https://youtu.be/k3gTBdYVdhc> (дата публикации: 28.07.2014)

ТИП ВООРУЖЕНИЯ

Рядом со всеми местами попадания снарядов были обнаружены фрагменты снарядов, явно указывающие на применение РСЗО БМ-21 «Град».



Рисунок 20. Остатки ракетной части снаряда РСЗО БМ-21 "Град", найденный



Рисунок 18. Остатки ракетной части снаряда РСЗО БМ-21 "Град" внутри воронки от взрыва, возле школы №85, г. Горловка, 27.07.2014.¹⁵



Рисунок 19. Осколки снаряда РСЗО БМ-21 "Град" найденные в воронке от взрыва, возле школы №85, г. Горловка, 27.07.2014.¹⁶

¹⁵ 27Июня седьмой час вечера,Горловка 85 школа ,рудакова // Социальная сеть «Однокласники» // URL: <https://ok.ru/video/14832765505> (дата публикации: 27.07.2014)

¹⁶ 27Июня седьмой час вечера,Горловка 85 школа ,рудакова // Социальная сеть «Однокласники» // URL: <https://ok.ru/video/14832765505> (дата публикации: 27.07.2014)

возле дома № 48 по пр. Победы, г. Горловка, 27.07.2014.¹⁷



Рисунок 21. Фрагменты снарядов РСЗО БМ-22 "Град", найденные после артиллерийского обстрела центра г. Горловка 27.07.2014.¹⁸

Снаряд РСЗО БМ-21 «Град» состоит из взрывателя, головной и ракетной частей. В результате соприкосновения с препятствием детонатор инициирует взрыв головной части, которая разлетается на осколки. Ракетная же часть часто остаётся более или менее целой,

¹⁷ 27.07.2014 Удар по Горловке // Видеохостинг «Youtube» // URL: <https://youtu.be/oWfNtvam92w>
(дата публикации: 27.07.2014)

¹⁸ Град-день в Горловке (27.07.14) // Видеохостинг «Youtube» // URL: <https://youtu.be/7mQeSfkHwSQ>
(дата публикации: 04.11.2014)

хоть и деформированной. Её обычно находят либо внутри самой воронки, либо в непосредственной от близости от неё. Для наглядности приведём конструкцию самого распространённого снаряда, применяемого для стрельбы из РСЗО БМ-21 «Град».



Рисунок 22. Конструкция снаряда М-210Ф (осколочно-фугасный снаряд, применяемый для стрельбы из РСЗО БМ-21 «Град»).¹⁹

СЕКТОР, ОТКУДА МОГ БЫТЬ ПРОИЗВЕДЕН ОБСТРЕЛ

Исходя из представленных выше данных наиболее вероятной является версия артиллерийского обстрела г. Горловка из РСЗО БМ-21 «Град» осколочно-фугасными снарядами М- 21ОФ.

Калибр, мм	122
Длина снаряда со взрывателем, мм	2870
Тип головной части	осколочно-фугасная
Вес, кг:	
- окончательно снаряженного снаряда	66
- снаряда в укупорке	100
- головной части	18.4
- взрывчатого вещества в головной части	6.4
- порохового заряда	20.45
Наибольшая скорость снаряда при нормальных условиях, м/с	690
Дальность стрельбы, м:	
- максимальная	20400
- с большим тормозным кольцом	до 12000
- с малым тормозным кольцом	от 12000 до 16000
Температурный диапазон применения снаряда, °С	-40 – +50
Габаритные размеры укупорки, мм	2810x290x254

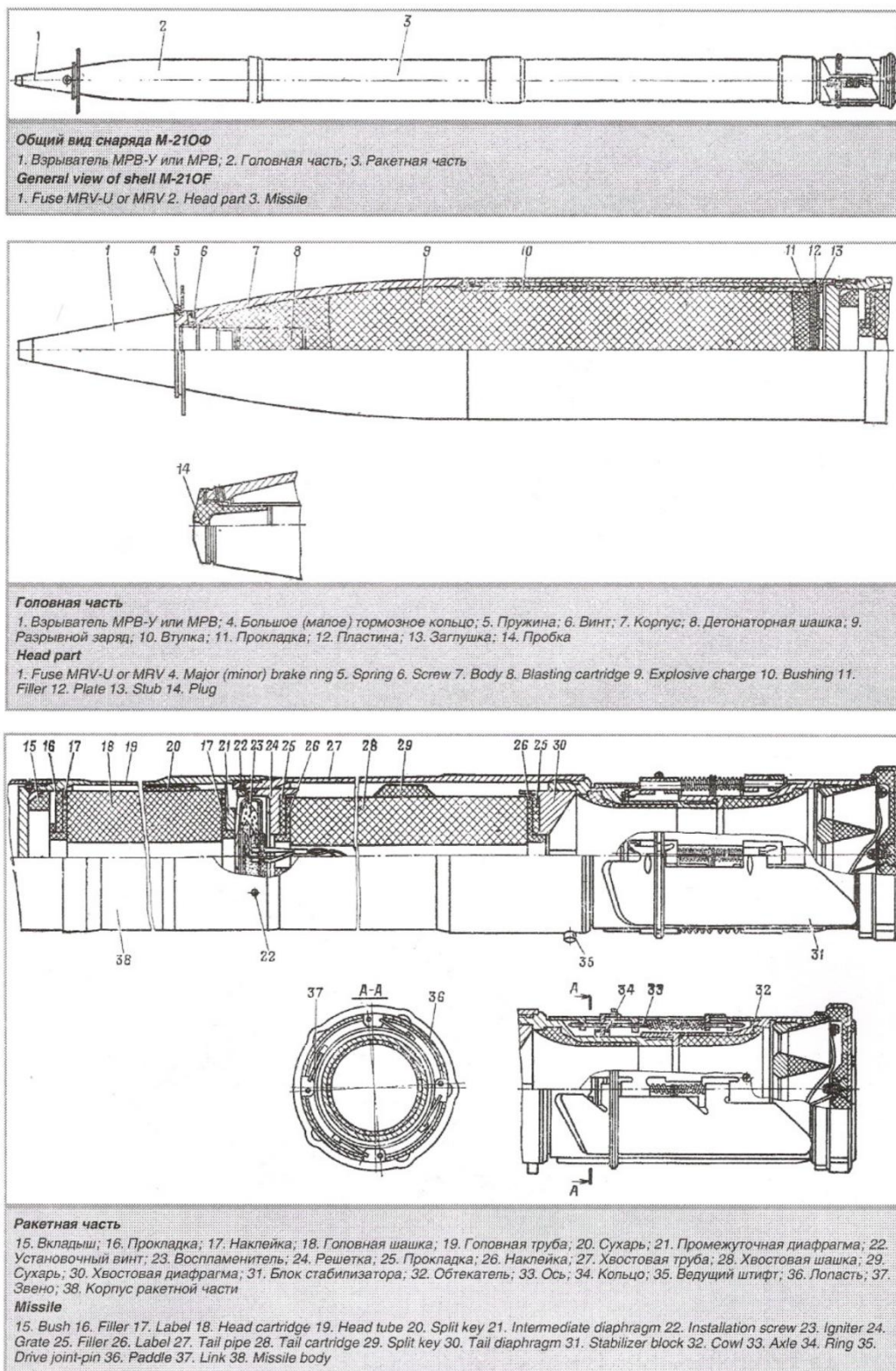
Рисунок 23. Технические характеристики осколочно-фугасного снаряда М-21ОФ.²⁰

Все обнаруженные воронки имеют форму, характерную для соприкосновения снаряда с поверхностью под большим углом.

Когда снаряд соприкасается с землёй под большим углом, образуется круглая воронка. У воронки такого типа почва на переднем крае приподнята. Задний край воронки лишен растительности и взрыхлён осколками. Земля, окружающая воронку, покрыта канавками от осколков, которые исходят от точки детонации. Концы канавок от осколков на задней стороне находятся примерно на одной линии. Эта линия перпендикулярна направлению, с которого выпущен снаряд. Образование «скважины взрывателя» вызвано тем, что взрыватель отлетает от точки детонации в нижнюю часть воронки.²¹



Рисунок 24. Схема воронки от попадания снаряда под большим углом соприкосновения с поверхностью (слева) и реальная воронка напротив дома № 48 по пр. Победы (справа).

²⁰ Неуправляемый реактивный снаряд М-21ОФ // Информационно-новостная система «Ракетная техника» // URL: <http://rbase.new-factoria.ru/missile/wobb/grad/shema.shtml> (дата публикации: 23.07.2010)

²¹ «Артиллерия» Никифоров Н.Н., Туркин П.И., Жеребцов А.А., Галиенко С.Г. Под общ. ред. Чистякова М. Н. — 5-е издание, переработанное и дополненное. — М.: Воениздат МО СССР, 1953. — 480 с.; Tactical Employment of Mortars / Army Tactics, Techniques, and Procedures Headquarters No. 3-21.90 (FM 7-90) Department of the Army Washington, DC // URL: <https://fas.org/irp/doddir/army/attp3-21-90.pdf>; CRATER ANALYSIS AND SHELL REPORTS / United States Army Field Artillery School / Fort Sill, Oklahoma, 73503-5600 / Edition Date: Nov 1992

В случаях попаданий № 1, 5, 7 и 8 повреждены северные стены зданий, что косвенно указывает на то, что обстрел производился с севера на юг. Кроме того, мы имеем возможность проанализировать воронки № 13 и 14 по видео и спутниковым снимкам.

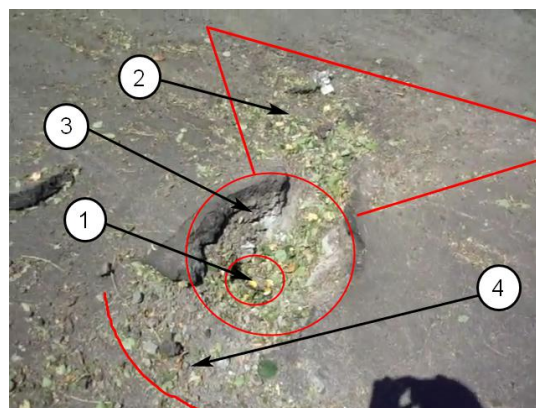
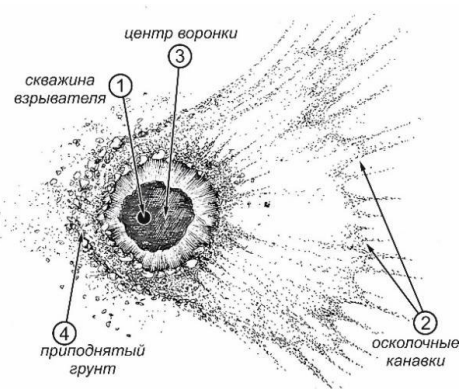
Итак, анализируем сначала воронки № 13. На спутниковом снимке видна её треугольная форма. По концам осколочных канавок проводим линию, которая должна быть перпендикулярна направлению обстрела. Получаем направление на север.



Рисунок 25. Анализ воронки № 13 по спутниковому снимку за 29.07.2014.

Ещё более наглядно можно проанализировать попадание № 14. Треугольную форму данной воронки прекрасно видно на спутниковом снимке. Проведя необходимые для анализа линии, мы также получаем северное направление.



Рисунок 26. Анализ воронки № 13 по спутниковому снимку за 29.07.2014.

Все остальные, пригодные к анализу воронки, также показывают северное направление. Таким образом приходим к выводу, что обстрел центра г. Горловка 27.07.2014 в 12-30 был произведён с севера на юг. При определении сектора, с направления которого производился обстрел нами допущена погрешность плюс минус 15 градусов от северного направления.

В соответствии с ТТХ осколочно-фугасных снарядов, используемых для стрельбы из РСЗО БМ-21 «Град», видно, что максимальная дальность для данного типа боеприпасов составляет 20,4 км. Однако при использовании тормозных колец она может быть сокращена до 12-16 км.

Исходя из форм воронок можно утверждать, что снаряд соприкасался с поверхностью под большим углом. Таким образом, высока вероятность того, что стрельба велась с расстояния близкого к максимальному. Исходя из этого, наиболее вероятным сектором, с которого был произведён артиллерийский обстрел центра г. Горловка 27.07.2014 г. в 12-30 является сектор, расположенный в северном направлении от места попаданий снарядов, находящейся на расстоянии от 12 км. до 20,4 км.



Рисунок 27. Сектор, из которого производился обстрел центра г. Горловка 27.07.2014.

ПРИСУТВИЕ ВООРУЖЕННЫХ ПОДРАЗДЕЛЕНИЙ

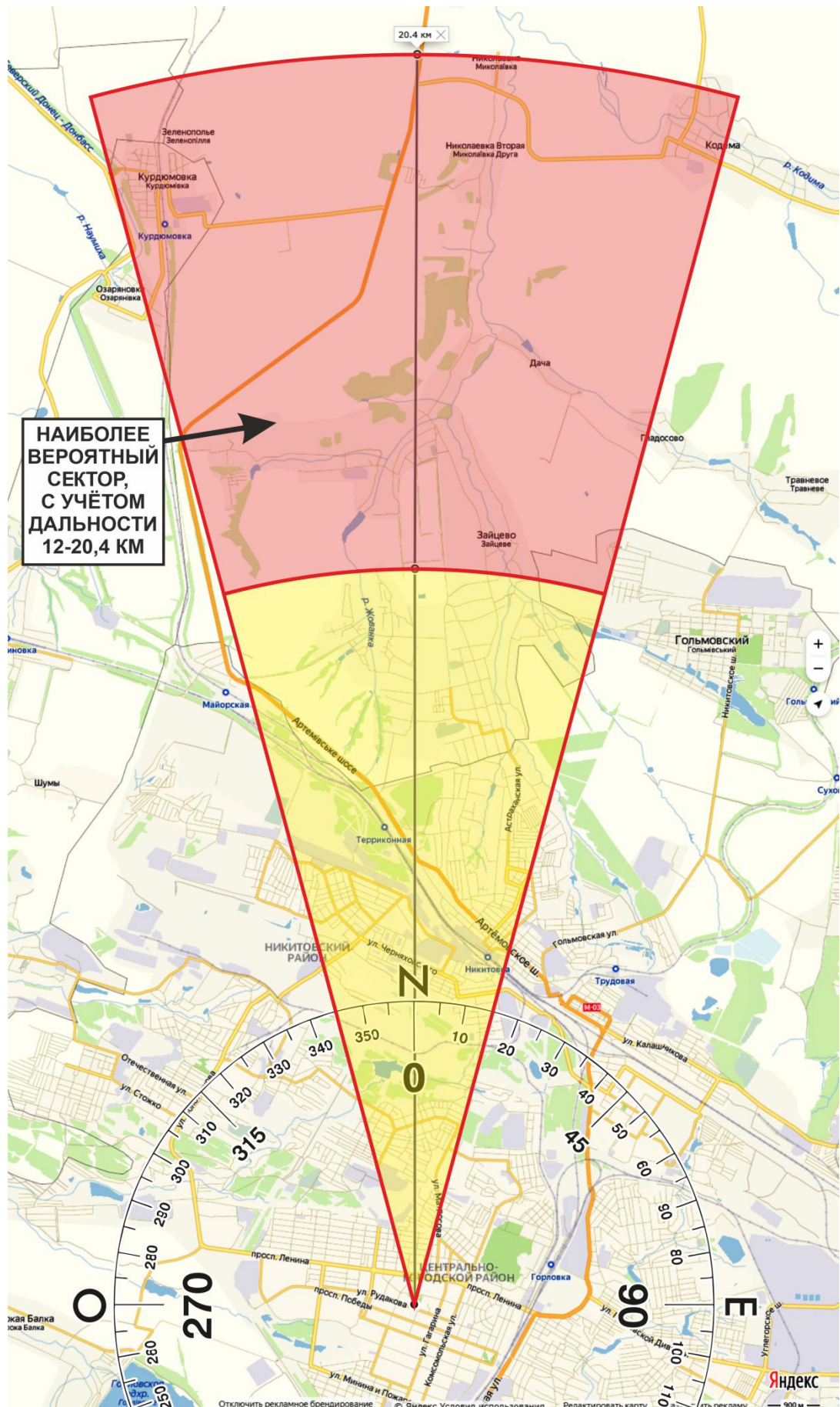

Рисунок 28. Подконтрольность территории, на которой расположен сектор, откуда был произведён артиллерийский обстрел центра г. Горловка 27.07.2014.

Установление контроля над Горловкой было приоритетом для украинской армии, так как это был «прямой путь к областному центру — Донецку».²²

21 июля 2014 г. украинские подразделения вошли в г. Дзержинск (с 4 февраля 2016 года Торецк)²³, а затем атаковали посёлок Майорск (в пригороде Горловки).²⁴

24 июля 2014 г. украинский флаг установлен в пригороде г. Горловки. Его подняли бойцы батальона "Артемовск" на Майорском блокпосту, который до этого контролировали ополченцы. До самой Горловки осталось полкилометра.²⁵

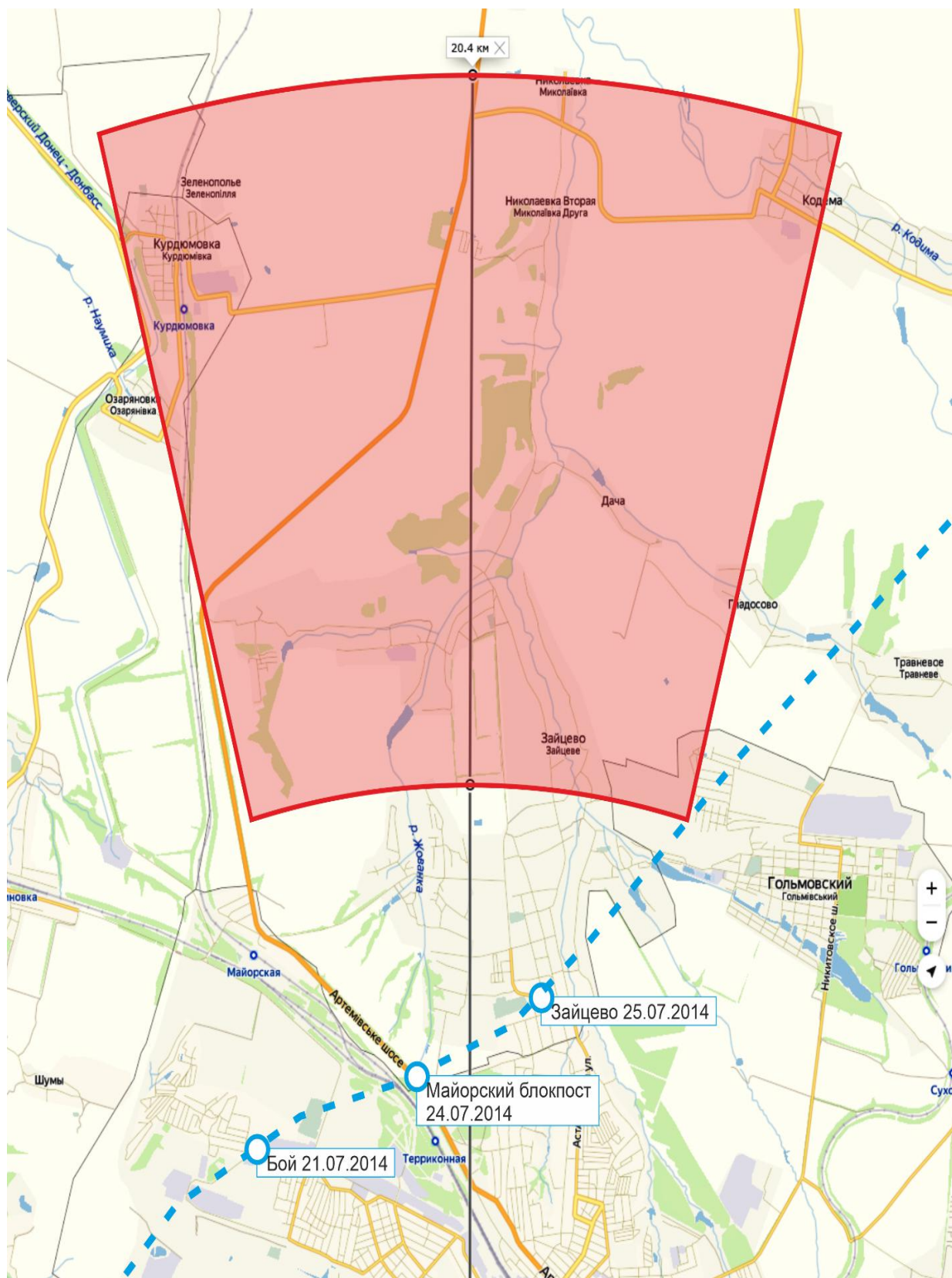
25 июля 2014 г. батальон "Артемовск" взял под контроль пос. Зайцево.²⁶

27 июля 2014 г. после затишья бои за Горловку возобновились. Украинские подразделения начали наступление на город. По сообщениям пресс-центра ВСУ они уничтожили блокпост ДНР на окраине города и начали его окружение.²⁷

Нанеся данные об этих событиях на карту, мы видим, что весь сектор, откуда наиболее вероятно был произведён артиллерийский обстрел центра г. Горловка 27.07.2014 г. 12-30, находится под контролем украинских вооружённых подразделений (смотри рисунок 29).

Что же касается подразделений, находившихся 27 июля 2014 года в рассматриваемом нами секторе, то это был вышеупомянутый батальон «Артемовск», а также 93 отдельная механизированная бригада (далее 93 омбр), именно на её вооружении состояли РСЗО БМ-21 «Град».

Присутствие 93 омбр доказывает видеосюжет телеканала «Украина», который был показан в программе «События» 27 июля 2014 г. в 19:00²⁸.

Определение места, с которого велась видеосъемка сюжета телеканала «Украина».

1) Диктор называет место «крайним от Горловки блокпостом».²⁹ Таким образом, можно сделать вывод, что это место находится за зоной боевых действий недалеко от г. Горловка.

2) На видео видны: дорога с уклоном вниз и два заграждения поперёк дороги, каждое из которых состоит из двух прямоугольных параллелепипедов (предположительно бетонных).

²² Тымчук: На окраине Горловки вывесили украинский флаг // Гордон.UA // URL: <https://gordonua.com/news/separatism/tymchuk-na-okraine-gorlovki-vyvesili-ukrainskiy-flag-33392.html> (дата публикации: 25.07.2014)

²³ ВСУ освобождает Торецк (Дзержинск) // Видеохостинг «Youtube» // URL: <https://youtu.be/37F5eJuVDRk> (дата публикации: 04.03.2016)

²⁴ Горловка. 21 июля, 2014. Рассказывает о первой атаке на Горловку и о погибших ребятах Максим позывной Коршун // Видеохостинг «Youtube» // URL: <https://youtu.be/lgVt5Iqqc0w> (дата публикации: 23.07.2018)

²⁵ Украинский флаг установили в пригороде Горловку // Сайт «ТСН» // URL: <https://ru.tsn.ua/video/video-novini/ukrainskiy-flag-ustanovili-v-prigorode-gorlovku.html> (дата публикации: 24.07.2014)

²⁶ Батальон "Артемовск" освобождает поселок Зайцево Горловский район // Видеохостинг «Youtube» // URL: <https://youtu.be/sDUdjKvuRVc> (дата публикации: 25.07.2014)

²⁷ Хід бойових дій АТО 27.07.2014 // Видеохостинг «Youtube» // URL: <https://youtu.be/MQQ0uPoIIEE> (дата публикации: 25.07.2014)

²⁸ События - повний випуск за 27.07.2014 19:00 // Социальная сеть «Одноклассники» // URL: <https://ok.ru/video/5565646152> (дата публикации: 27.07.2014)

²⁹ Горловка свободна Идет зачистка // Видеохостинг «Youtube» // URL: <https://youtu.be/8rKZp0YS7ic?t=63> (дата публикации: 27.07.2014)

3) На первых кадрах видеосюжета виден характерный вид двух труб на горизонте, фоном для них выступает грунтовая дорога с БМП в капонирах справа от неё.³⁰ Со слов свидетелей на данном изображении видны трубы Углегорской ТЭС. Проанализировав изображение, мы пришли к выводу, что данный вид можно увидеть только с блокпоста, расположенном на артемовском шоссе, возле села Николаевка вторая, Артёмовский (Бахмутский) район.



Рисунок 31. Блоки поперёк дороги на блокпосту. Слева - на стоп-кадре из видеосюжета телеканала «Украина». Справа - на спутниковом снимке за 30.10.2014.



Рисунок 29. Пейзаж в сюжете телеканала "Украина". Рисунок 30. Вид на Углегорскую ТЭС.³¹

Анализ высот, выполненный при помощи сервиса «Карта высот над уровнем моря»,³² между точкой съёмки и трубами Углегорской ТЭС показывает, что обе точки находятся на относительном возвышении, а между ними впадина и ничто не закрывает

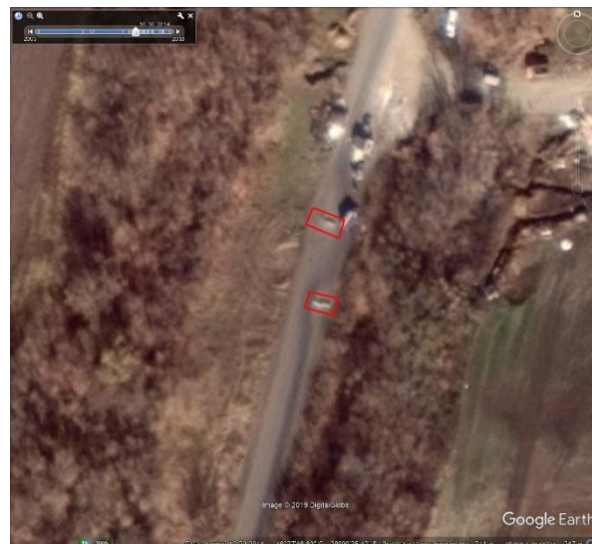
³⁰ Горловка свободна Идет зачистка // Видеохостинг «Youtube» // URL: <https://youtu.be/8rKZp0YS7ic?t=23> (дата публикации: 27.07.2014)

³¹ Фото с сайта «Информационное сопротивление» // URL: https://sprotyv.info/sites/sprotyv/files/styles/big/public/images/2016/12801171_1691380251144137_4994453369026058437_n.jpg?itok=gp1dt-jj

³² Карта высот над уровнем моря // QRZ: Портал для радиолюбителей // URL: <https://qrz.pp.ua/vysota>

обзор. Расстояние между этими точками по карте составляет 14,5 км., а высота труб Углегорской ТЭС составляет 320 м.



Рисунок 32. Спутниковый снимок от 30.10.2014 блокпоста возле села Николаевка вторая.



Рисунок 33. Расстояние между блокпостом возле села Николаевка вторая и Углегорской ТЭС.



Рисунок 34. Перепад высот и рельеф местности между блокпостом возле села Николаевка вторая и Углегорской ТЭС.

4) Также в видеосюжете присутствует другой пейзаж, на котором видны три трубы (две большие рядом и одна поменьше левее)³³. Данные трубы, со слов свидетелей являются трубами Никитовского доломитного завода, расположенного в пгт Гольмовский. Кроме того - этот же вид зафиксирован в сюжете ТСН от 24.07.2014.³⁴ Анализ высот, выполненный при помощи сервиса «Карта высот над уровнем моря», между точкой видеосъемки и трубами Никитовского доломитного завода также показывает, что обе точки находятся на относительном возвышении, а между ними впадина и ничто не препятствует обзору. При этом расстояние между этими точками по карте составляет 8,5 км.

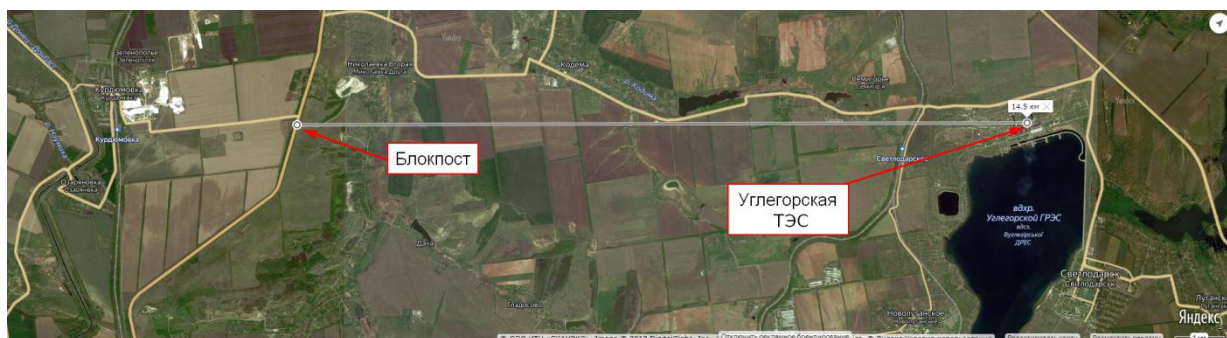

Рисунок 35. Вид на Никитовский доломитный Завод. Слева в сюжете телеканала "Украина" от 27.07.2014. Справа в сюжете ТСН от 24.07.2014.

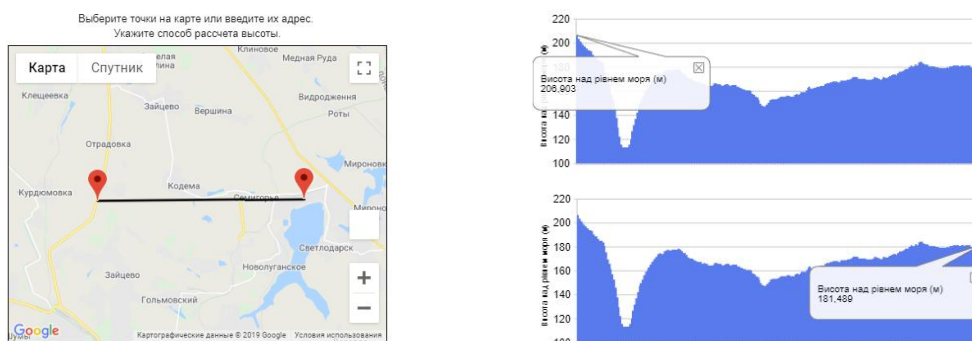

Рисунок 36. Перепад высот и рельеф местности между блокпостом возле села Николаевка вторая и Никитовским доломитным заводом.

Кроме того, журналист на видео ТСН говорит, что расстояние от места съёмки до Горловки составляет примерно 7 км, что дополнительно указывает на тот факт, что съёмка видеосюжетов велась с блокпоста украинских вооруженных формирований расположенного около села Николаевка Вторая, так как расстояние от блокпоста по прямой до Горловки, составляет чуть больше 7 км.

³³ Горловка свободна Идет зачистка // Видеохостинг «Youtube» // URL: <https://youtu.be/8rKZp0YS7ic?t=148> (дата публикации: 27.07.2014)

³⁴ Выпуск ТСН.19:30 за 24 липня 2014 року // Видеохостинг «Youtube» // URL: <https://youtu.be/13Ns2PZSm5Y?t=1875> (дата публикации: 24.07.2014)

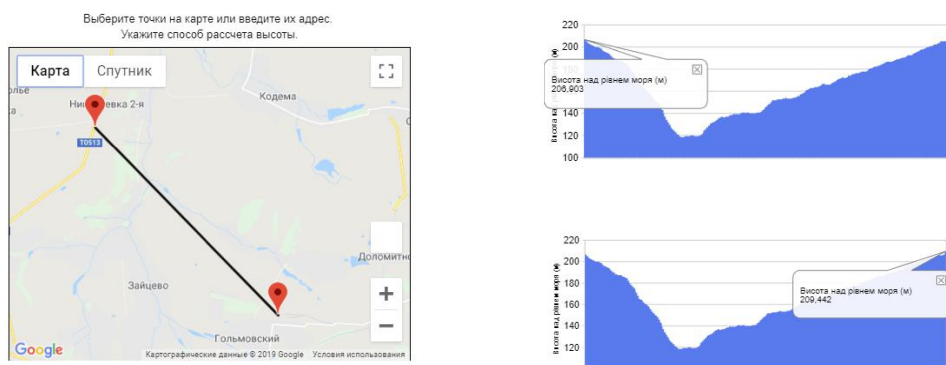

Рисунок 37. Кратчайшее расстояние по прямой от блокпоста возле села Николаевка вторая до Горловки.

Факт нахождения рядом с блокпостом РСЗО БМ-21 «Град» подтверждается видеосюжетом телеканала «Украина» от 27.07.2014 г. На третьей минуте видеосюжета показан человек в военной форме, подписанный в титрах, как «военнослужащий Антон Никитюк». Он стоит на фоне задней части РСЗО БМ- 21 «Град». При этом Антон говорит: «Всё рабочее, всё отлично. Сами лично на ноги ставили цю технику. Приехали, техника не работала вообще. Всё работае, всё стреляе, всё отлично».³⁵ Данный факт доказывает присутствие РСЗО БМ 21 «Град» 27.07.2014 на блокпосту возле села Николаевка вторая.

Кроме того, на видео присутствуют: Александр Скода, военнослужащий 93-й омбр; Андрей, военнослужащий 93-й омбр; Алексей Дмитрашковский, пресс-секретарь штаба АТО.

³⁵ Горловка свободна Идет зачистка // Видеохостинг «Youtube» // URL: <https://youtu.be/8rKZp0YS7ic?t=133> (дата публикации: 27.07.2014)

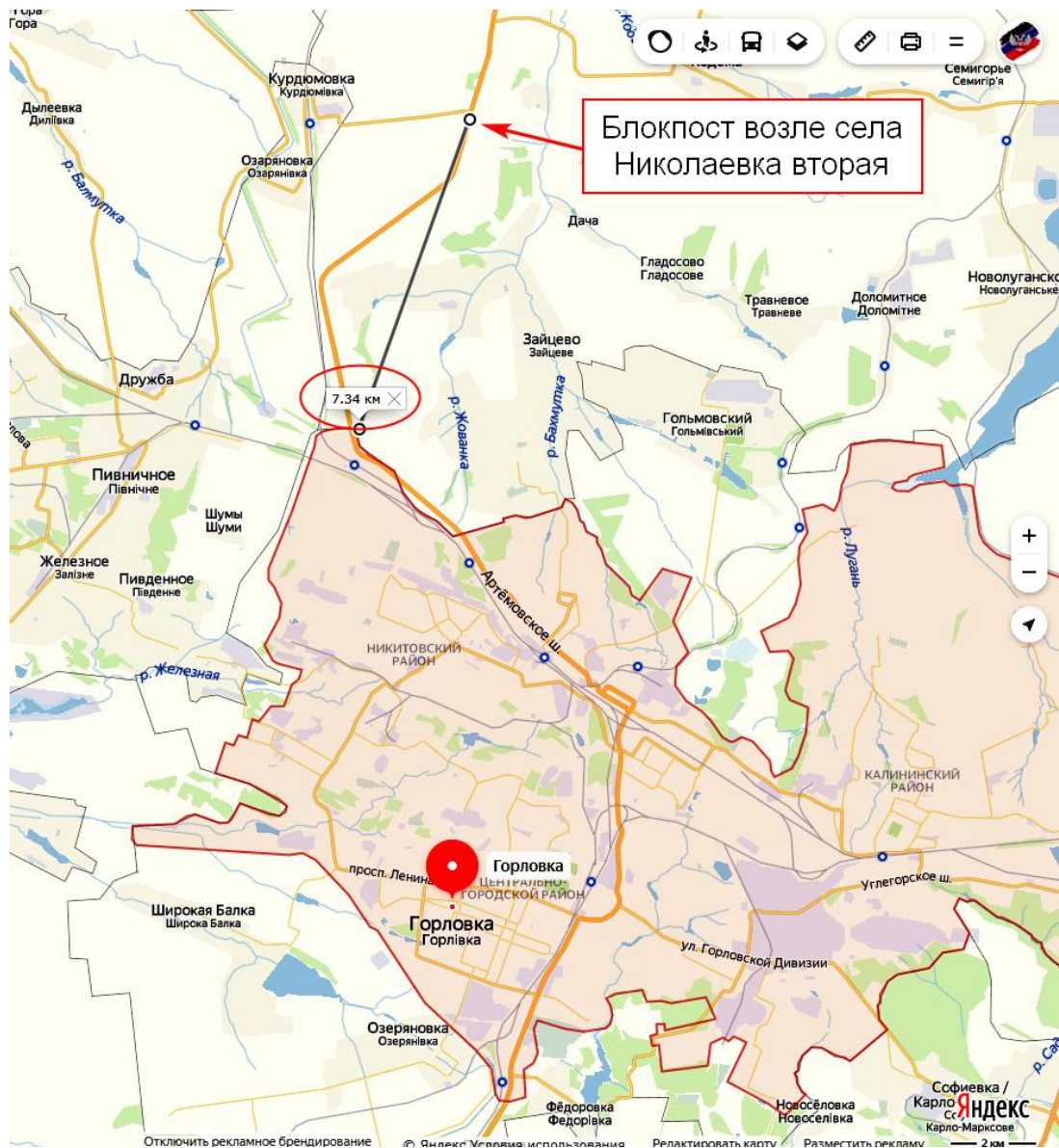

Рисунок 38. Лица, запечатлённые на видео телеканала "Украина" от 27.07.2014.

На украинском сайте «Електронні декларації» мы обнаруживаем информацию и об Антоне Дмитриевиче Никитюке³⁶. Который является военнослужащим военной части В2830 (93 омбр),³⁷ где служит на должности главный старшина дивизиона (по всей видимости ракетного).

Из вышеизложенных фактов следует, что 27.07.2014 на блокпосту возле села Николаевка Вторая находились военнослужащие 93-й омбр ВСУ, управлявшие исправной установкой РСЗО БМ-21 «Град». При этом данный блокпост расположен в секторе, откуда был произведён артиллерийский обстрел центра г. Горловка. Более того данный сектор, в то время, целиком находился под контролем украинских вооруженных формирований.

³⁶ Никитюк Антон Дмитриевич, 2016, Кировоградська область, Військова частина В2830, Головний старшина дивізіону, Щорічна, подана 21.03.2017 // сайт «Електронні декларації» // URL: https://declarations.com.ua/declaration/nacp_09281670-d7ac-4ca7-b82f-32736e1c1bec

³⁷ Домбровський Віталій Леонідович, 2016, Херсонська область, військовослужбовець вч пп 2830 (93 ОМБР), командир взводу, Щорічна, Уточнена, подана 10.03.2017 // сайт «Електронні декларації» // URL: https://declarations.com.ua/declaration/nacp_ae4dd301-f7ba-4c64-888a-6d0eb71406c3

93-Я ОМБР

93-я отдельная механизированная бригада «Холодный Яр» (93 омбр, в/ч А1302, в/ч пп В-2830) - формирование механизированных войск в составе Сухопутных войск Вооруженных сил Украины. Сформирована на базе 93-й механизированной дивизии. Место дислокации - пгт Черкасское (Новомосковский район, Днепропетровская область).



Рисунок 39. Слайд из презентации общественной организации "Справедливая защита".

В марте 2014 бригада одной из первых отправилась на Донбасс, выдвинувшись в населённые пункты Меловое и Троицкое, Луганской области.

24 июля бойцы 93-й бригады, совместно с силами батальонов «Днепр-1», ДУК «Правый сектор», «Донбасс» и «Шахтерск», приняли участие в боях за населённый пункт Пески, взяв под контроль трассу Днепропетровск-Донецк.³⁸

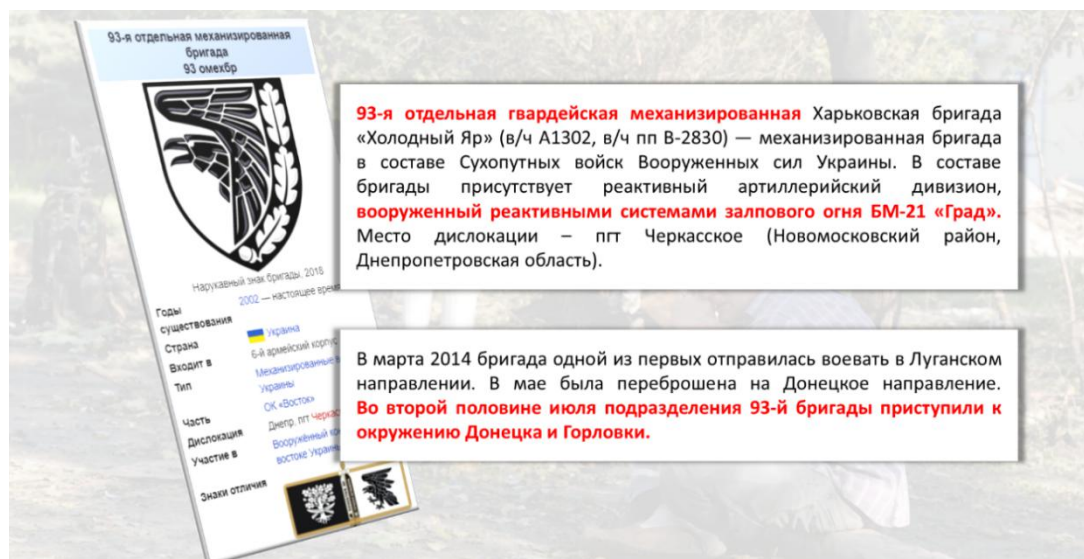

Рисунок 40. Слайд из презентации общественной организации "Справедливая защита".

³⁸ Офіційна сторінка 93 бригади Холодний Яр // Соціальна сеть «Facebook» // URL: <https://www.facebook.com/93OMBr/?tn=HHH-R> (дата обращения: 01.07.2019)

Командиром 93-й омбр в 2014-м году являлся полковник Вооружённых сил Украины Микац Олег Михайлович.³⁹ Он стал известен как один из руководителей нападения на Донецкий аэропорт.

Микац О.М. на внеочередных парламентских выборах в 2014-м году проходил третьим номером в списке украинской националистической партии «Правый сектор».⁴⁰

Был отстранён от командования бригадой из-за инцидента, в ходе которого Микац О.М. избил нескольких человек.⁴¹

ВЫВОДЫ

27 июля 2014 года в 12:30 город Горловка подвергся артиллерийскому обстрелу с северного направления. Для обстрела применялись системы залпового огня БМ-21 «Град». Обстрел производился с расстояния близкого к максимальному.

Вся территория сектора из которого производился обстрел находилась под контролем вооружённых формирований Украины. Более того, в данном секторе присутствовала, как минимум одна единица РСЗО БМ-21 «Град», принадлежащая 93-й отдельно механизированной бригаде ВС Украины.

Человеком, непосредственно командиром вышеназванной машины, являлся главный старшина ракетного дивизиона 93-й омбр Антон Дмитриевич Никитюк.

Командиром 93-й омбр, являлся полковник Вооружённых сил Украины Олег Михайлович Микац.

ОО «СЗ» считает, что ответственность за данное конкретное преступление, так и за все предыдущие военные преступления, совершенные военизированными формированиями Украины в рамках т.н. «антитеррористической операции», наряду с вышеназванными личностями, обязано нести военно-политическое руководство Украины, включая президента Украины (П.А. Порошенко), секретаря СНБО Украины (с 16.12.2014 - А.В. Турчинов), министра обороны Украины (с 14.10.2014 – С.Т. Полторак), начальника Генштаба – главнокомандующего ВС Украины (с 03.07.2014 - В.Н. Муженко).

³⁹ 93-тя окрема механізована бригада «Холодний Яр» // «Википедия», украиноязычная версия. // URL: https://uk.wikipedia.org/wiki/93-тя_окрема_механізована_бригада_«Холодний_Яр» (дата обращения: 02.07.2019)

⁴⁰ "Правый сектор" обнародовал первую десятку списка, Ярош идет по мажоритарке // Сайт «112.ua» // URL: <https://112.ua/politika/pravyy-sektor-obnarodoval-pervuyu-desyatku-spiska-yarosh-idet-po-mazhoritarke-115140.html> (Дата публикации: 15.09.2014)

⁴¹ Вокруг командира центра «Десна» разгорелся скандал – обвиняют в избииении четырех человек. Полковник отрицает. // Сайт «Преступности НЕТ» // URL: <https://news.pn.ru/criminal/134174> (Дата публикации: 27.05.2015)

ЮРИДИЧЕСКАЯ КВАЛИФИКАЦИЯ

Неизбирательный артиллерийский обстрел густонаселённого жилого района города Горловка при котором погибли и получили ранения мирные граждане является преступлением, за которое предусмотрена ответственность как нормами национального законодательства Украины, так и нормами международного права.

В соответствии со **ст. 438 УК Украины**, за «...применение средств ведения войны, запрещенных международным правом, другие нарушения законов и обычаев войны, предусмотренных международными договорами, согласие на обязательность которых предоставлено Верховной Радой Украины, а также отдача приказа о совершении таких действий» предусмотрено наказание в виде лишения свободы на срок от 8 до 12 лет, а в случае, если данные деяния объединены с умышленным убийством, – на срок от 10 до 15 лет или пожизненным лишением свободы.

В соответствии со **ст. 13 Дополнительного протокола II к Женевским конвенциям** от 12 августа 1949 года, касающегося защиты жертв вооруженных конфликтов немеждународного характера от 8 июня 1977 года: «Гражданское население как таковое, а также отдельные гражданские лица не должны являться объектом нападения. Запрещаются акты насилия или угрозы насилием, имеющие основной целью терроризировать гражданское население».

В соответствии с **нормой 71 Обычного международного гуманитарного права (том 1, МККК 2006 г.)** : «Государства никогда не должны избирать гражданских лиц в качестве объекта нападения и, следовательно, никогда не должны применять оружие, которое не даёт возможности проводить различие между гражданскими и военными целями».

«Применение оружия неизбирательного действия запрещается».

В соответствии с **частью 2 (с), (е) ст. 8 Римского Статута** к военным преступлениям также относятся акты, которые совершены в случае вооруженного конфликта немеждународного характера и которые составляют серьезное нарушение ст. 3, которая является общей для четырех Женевских конвенций от 12 августа 1949 года, а именно, любое из следующих действий, которые совершены против лиц, не принимающих активного участия в военных действиях, включая членов вооруженных сил, которые сложили свое оружие и тех, которые не воюют из-за болезни, ранения, задержания или по любой другой причине:

Ч.2 (с), i) посягательство на жизнь и личность, в частности убийство в любой форме, причинение увечий, жестокое обращение и пытки;

Ч.2 (е), i) умышленное нанесение ударов по гражданскому населению как таковому, а также умышленное нападение на гражданских лиц, не принимающих непосредственное участие в военных действиях;

Ч.2 (е), ii) умышленное нанесение ударов по зданиям, материалам, медицинским учреждениям и транспортным средствам, а также персоналу, использующим в соответствии с международным правом отличительные эмблемы, предусмотренные Женевскими конвенциями;

Ч.2 (е), iv) умышленное нанесение ударов по зданиям, предназначенным для целей религии, образования, искусства, науки или благотворительности, историческим памятникам, госпиталям и местам сосредоточения больных и раненых, при условии, что они не являются военными целями.

ИСПОЛЬЗОВАННЫЕ МАТЕРИАЛЫ

Ссылки, присутствующие в тексте

1. "Правый сектор" обнаружил первую десятку списка, Ярош идет по мажоритарке // Сайт «112.ua» // URL: <https://112.ua/politika/pravyi-sektor-obnarodoval-pervuyu-desytku-spiska-yarosh-idet-po-mazhoritarke-115140.html> (Дата публикации: 15.09.2014)
2. 27.07.2014 Удар по Горловке // Видеохостинг «Youtube» // URL: <https://youtu.be/oWfNtvam92w> (дата публикации: 27.07.2014).
3. 27Июня седьмой час вечера,Горловка 85 школа ,рудакова // Социальная сеть «Одноклассники» // URL: <https://ok.ru/video/14832765505> (дата публикации: 27.07.2014)
4. 93-тя окрема механізована бригада «Холодний Яр» // «Википедия», украиноязычная версия. // URL: https://uk.wikipedia.org/wiki/93-тя_окрема_механізована_бригада_«Холодний_Яр» (дата обращения: 02.07.2019)
5. Gun in Russia - БМ-21 ГРАД // Russian motor books 2002. – 37 с.
6. «Артиллерия» Никифоров Н.Н., Туркин П.И., Жеребцов А.А., Галиенко С.Г. Под общ. ред. Чистякова М. Н. — 5-е издание, переработанное и дополненное. — М.: Воениздат МО СССР, 1953. — 480 с.;
Tactical Employment of Mortars / Army Tactics, Techniques, and Procedures Headquarters No. 3-21.90 (FM 7-90) Department of the Army Washington, DC // URL: <https://fas.org/irp/doddir/army/attp3-21-90.pdf>;
CRATER ANALYSIS AND SHELL REPORTS / United States Army Field Artillery School / Fort Sill, Oklahoma, 73503-5600 / Edition Date: Nov 1992
7. Батальон "Артемовск" освобождает поселок Зайцево Горловский район // Видеохостинг «Youtube» // URL: <https://youtu.be/sDUdjKvuRVc> (дата публикации: 25.07.2014)
8. Випуск ТСН.19:30 за 24 липня 2014 року // Видеохостинг «Youtube» // URL: <https://youtu.be/13Ns2PZSm5Y?t=1875> (дата публикации: 24.07.2014)
9. Война в Горловке // Видеохостинг «Youtube» // URL: <https://youtu.be/IB8frwWekec> (дата публикации: 28.07.2014)
10. Война в Горловке 2 // Видеохостинг «Youtube» // URL: <https://youtu.be/k3gTBdYVdhc> (дата публикации: 28.07.2014)
11. Вокруг командира центра «Десна» разгорелся скандал – обвиняют в избиении четырех человек. Полковник отрицает. // Сайт «Преступности НЕТ» // URL: <https://news.pn.ru/criminal/134174> (Дата публикации: 27.05.2015)
12. ВСУ освобождает Торецк (Дзержинск) // Видеохостинг «Youtube» // URL: <https://youtu.be/37F5eJuVDRk> (дата публикации: 04.03.2016)
13. Годовщина «кровавого воскресенья» в городе-герое Горловке // Комсомольская правда // URL <https://www.donetsk.kp.ru/online/news/3186594/> (дата публикации: 27.07.2018)
14. Горловка Обстрел города 27.07.14 Ukraine. Today. Ukrainian army kills own people. // Видеохостинг «Youtube» // URL: <https://youtu.be/hzNLcS5bP0s> (дата публикации: 27.07.2014)
15. Горловка свободна Идет зачистка // Видеохостинг «Youtube» // URL: <https://youtu.be/8rKZp0YS7ic> (дата публикации: 27.07.2014)
16. Горловка.21 июля,2014.Рассказывает о первой атаке на Горловку и о погибших ребятах Максим позывной Коршун // Видеохостинг «Youtube» // URL: <https://youtu.be/lgVt5Iqqc0w> (дата публикации: 23.07.2018)
17. Град-день в Горловке (27.07.14) // Видеохостинг «Youtube» // URL: <https://youtu.be/7mQeSfkHwSQ> (дата публикации: 04.11.2014)

18. Домбровський Віталій Леонідович, 2016, Херсонська область, військовослужбовець вч пп 2830 (93 ОМБР), командир взводу, Щорічна, Уточнена, подана 10.03.2017 // сайт «Електронні декларації» // URL: https://declarations.com.ua/declaration/nacp_ae4dd301-f7ba-4c64-888a-6d0eb71406c3
19. Єгор Воронов. Город, рожденный жить. // Интернет журнал «ЛИВА.com.ua» // URL: <http://liva.com.ua/war-city.html> (дата публікації: 27.07.2016)
20. Карта высот над уровнем моря // QRZ: Портал для радиолюбителей // URL: <https://qrz.pp.ua/vysota>
21. Минометный град: фото последствий обстрелов жилых районов Горловки // Сайт «Горловка.UA» // URL: <https://gorlovka.ua/news/article/7179/> (дата публікації: 28.07.2014)
22. Неуправляемый реактивный снаряд М-21ОФ // Информационно-новостная система «Ракетная техника» // URL: <http://rbase.new-factoria.ru/missile/wobb/grad/shema.shtml> (дата публікації: 23.07.2010)
23. Никитюк Антон Дмитриевич, 2016, Кіровоградська область, Військова частина В2830, Головний старшина дивізіону, Щорічна, подана 21.03.2017 // сайт «Електронні декларації» // URL: https://declarations.com.ua/declaration/nacp_09281670-d7ac-4ca7-b82f-32736e1c1bec
24. Офіційна сторінка 93 бригади Холодний Яр // Социальная сеть «Facebook» // URL: https://www.facebook.com/93OMBr/?_tn=HHH-R (дата звернення: 01.07.2019)
25. Последствия обстрела Горловки 27.07.14 // Видеохостинг «Youtube» // URL: <https://youtu.be/LS3mGfhNA6g> (дата публікації: 27.07.2014)
26. События - полный выпуск за 27.07.2014 19:00 // Социальная сеть «Одноклассники» // URL: <https://ok.ru/video/5565646152> (дата публікації: 27.07.2014)
27. Тымчук: На окраине Горловки вывесили украинский флаг // Гордон.UA // URL: <https://gordonua.com/news/separatism/tymchuk-na-okraine-gorlovki-vyvesili-ukrainskiy-flag-33392.html> (дата публікації: 25.07.2014)
28. Украина Донбасс Горловка Последствия ударов по городу 27 07 2014 YouTubevia torchbrowser com // Видеохостинг «Youtube» // URL: https://youtu.be/wow7_KEI26g (дата публікації: 28.07.2014)
29. Украинский флаг установили в пригороде Горловку // Сайт «ТСН» // URL: <https://ru.tsn.ua/video/video-novini/ukrainskiy-flag-ustanovili-v-prigorode-gorlovku.html> (дата публікації: 24.07.2014)
30. Фото с сайта «Информационное сопротивление» // URL: https://sprotyv.info/sites/sprotyv/files/styles/big/public/images/2016/12801171_1691380251144137_4994453369026058437_n.jpg?itok=gp1dt-ji
31. Хід бойових дій АТО 27.07.2014 // Видеохостинг «Youtube» // URL: <https://youtu.be/MQQ0uPoIEE> (дата публікації: 25.07.2014)
32. Центр Горловки обстрелян из "Града", возможны жертвы среди мирного населения (Фото) // Информационное агентство «ОстроВ» // URL: http://testm.ostro.org/general/society/news/451237/?USE_DESKTOP=0 (дата публікації: 27.07.2014)

Дополнительные материалы

33. 13.00Горловка центр // Социальная сеть «Одноклассники» // URL: <https://ok.ru/video/14810417729> (дата публікації: 27.07.2014)
34. 27 07 14 Горловка Жертвы артобстрела жилых кварталов +18 // Видеохостинг «Youtube» // URL: <https://youtu.be/kfRYohc4mec> (дата публікації: 27.07.2014)

35. 27.07.2014 Горловка. Обстрел градом 1 // Видеохостинг «Youtube» // URL: https://youtu.be/ykqk59_9_sw (дата публикации: 27.07.2014)
36. 27.07.2014 Горловка. Обстрел градом 2 // Видеохостинг «Youtube» // URL: <https://youtu.be/Fro8fM00AZw> (дата публикации: 27.07.2014)
37. 27 июля 2014 года Горловка 12-32 // Видеохостинг «Youtube» // URL: <https://youtu.be/P-jAty9CLds> (дата публикации: 08.12.2015)
38. В Горловке горит здание «Донецкоблэнерго» (27 июля) // Видеохостинг «Youtube» // URL: <https://youtu.be/AowDVa6rnUg> (дата публикации: 28.07.2014)
39. Горловка сейчас ,после обстрела град,центр города // Социальная сеть «Одноклассники» // URL: <https://ok.ru/video/14831979073> (дата публикации: 27.07.2014)
40. Горловка. Кровавое воскресенье 27.07.14 ул. Гагарина // Видеохостинг «Youtube» // URL: <https://youtu.be/54UgQXvxL20> (дата публикации: 27.07.2014)
41. Горловка. Хроника войны // Видеоканал // Видеохостинг «Youtube» // URL: <https://www.youtube.com/user/albahok/videos>
42. Горловка в огне (27 июля) // Видеохостинг «Youtube» // URL: <https://youtu.be/1ctq6qMt-yI> (дата публикации: 27.07.2014)
43. Горловка Обстрел города 27.07.14 Ukraine. Today. Ukrainian army kills own people. // Видеохостинг «Youtube» // URL: <https://youtu.be/hzNLcS5bP0s> (дата публикации: 27.07.2014)
44. Горловка последствия обстрела с града 27.07.2014 18+ (HD) // Социальная сеть «ВКонтакте» // URL: https://vk.com/video118833899_170919899 (дата публикации: 27.05.2015)
45. Горловка после обстрела - школа (часть 2) 27.07.2014 // Социальная сеть «Одноклассники» // URL: <https://ok.ru/video/5557978478> (дата публикации: 28.07.2014)
46. Жительница Горловки о бомбёжки ГОРЛОВКА 27 07 2014 // Видеохостинг «Youtube» // URL: <https://youtu.be/q0EnKYt-CUE> (дата публикации: 28.07.2014)
47. КАК ВОЮЕТ укропия С МИРНЫМ НАСЕЛЕНИЕМ видео ГОРЛОВКА 27 07 2014 // Социальная сеть «Одноклассники» // URL: <https://ok.ru/video/17013018912> (дата публикации: 28.07.2014)
48. Украина Донбасс Горловка Последствия ударов по городу 27 07 2014 YouTubevia torchbrowser com // Видеохостинг «Youtube» // URL: https://youtu.be/wow7_KEI26g (дата публикации: 28.07.2014)
49. ✓ Горловка - 27.07.2014 - Украинские карательные войска расстреляли мирных гражд // Социальная сеть «ВКонтакте» // URL: https://vk.com/video11877165_169785441 (дата публикации: 29.07.2014)